

 **HEBER**
Dođru *Miikendislik*



Aşımız - Gücümüz DEPO & AĞIR HİZMET RAFLARI

Projeden imalata, imalattan montaja fabrikanın veya deponun ihtiyaç duyduğu verimli depolama alanları için kaliteden ödün vermeden inovatif çözümler üretmeye devam ediyoruz...

Uzun yıllar depo rafları ve ağır hizmet rafları üreten firmamız, AR-GE çalışmalarından sonra HEBER kalitesiyle, firmaların ihtiyacı olan metal palet üretimine başladı.

Metal paletler, sadece depolamada, istiflemeye, taşımada sağladıkları kolaylıkla değil; aynı zamanda uzun ömürlü oluşu ve doğayı korumasıyla da yeşil dostu inovatif çözümlerdir.

Ağır hizmet ve depo raf imalatı, montajı için
MÜHENDİSLİK BİLGİSİ
& Tecrübe



Our Profession is
WAREHOUSE & HEAVY DUTY SHELVING

We produce innovative solutions from project to manufacturing, from manufacturing to assembly, without compromising quality, for efficient storage areas that the factory or warehouse needs.

For many years, our company has been manufacturing warehouse shelves and heavy-duty shelves, and after R&D studies, we have started producing metal pallets with HEBER quality to meet the needs of businesses.

Metal pallets provide convenience not only in storage, stacking, and transportation but also as environmentally friendly innovative solutions due to their durability and eco-friendliness.

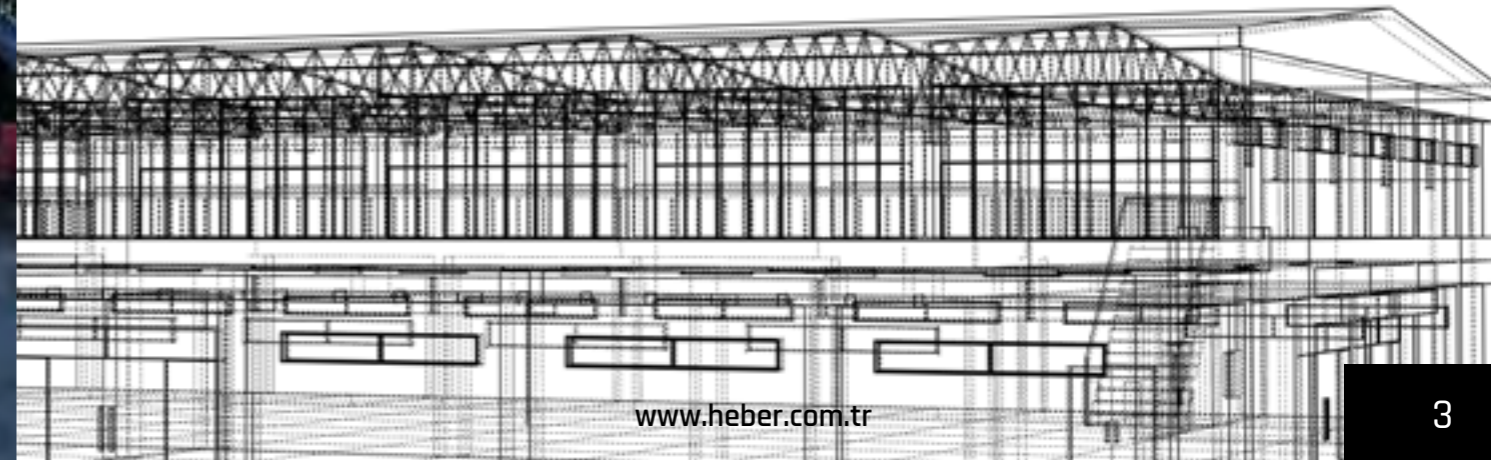

Metal Palet Tasarımı & İmalatı

İstenilen teknik detaylara göre malzeme seçimi, çizim, analiz ve maliyet hesabından sonra standartlar da göz önüne alınarak imalatı gerçekleştirilir.

Metal palet seçerken dikkat edilmesi gereken hususlar şöyledir;

Depolama ihtiyacına tam cevap vermelidir.

İleride olabilecek yeni depolama ihtiyaçlarını karşılayabilmelidir.

Depolama sistemi dikey gelişebilmeli yerden tasarruf sağlamalıdır.

Metal paletler, uzun süre dayanıklılık gösterecek şekilde tasarlanmalıdır.

Malzemelerin veya ürünlerin depo personelleri tarafından kolayca erişilebilir olmasını amaçlamalıdır.

Üretim yaptığımız metal paletler sanal ortamda gerçek değerlerde simülasyonu yapılarak test edilerek güvenli kullanımı sağlamaktadır.

 İstenilen renklerde ve Galvaniz kaplama yapılır.



Metal Palet Tasarımı & İmalatı

According to the desired technical specifications, material selection, drawing, analysis, and cost calculation are taken into account before manufacturing, considering standards as well.

When choosing metal pallets, the following points should be considered:

It must fully meet storage needs.

It should be able to accommodate potential future storage requirements.

The storage system should allow for vertical expansion and space-saving.

Metal pallets should be designed for long-lasting durability.

The aim should be easy accessibility of materials or products by warehouse personnel.

The metal pallets we manufacture undergo simulations in a virtual environment to ensure safe usage with real-world values.

 It is painted in the desired colors and undergoes galvanized coating.



Sanal ortamda simülasyonu yapılan güvenli profiller.
Secure profiles simulated in virtual environment.

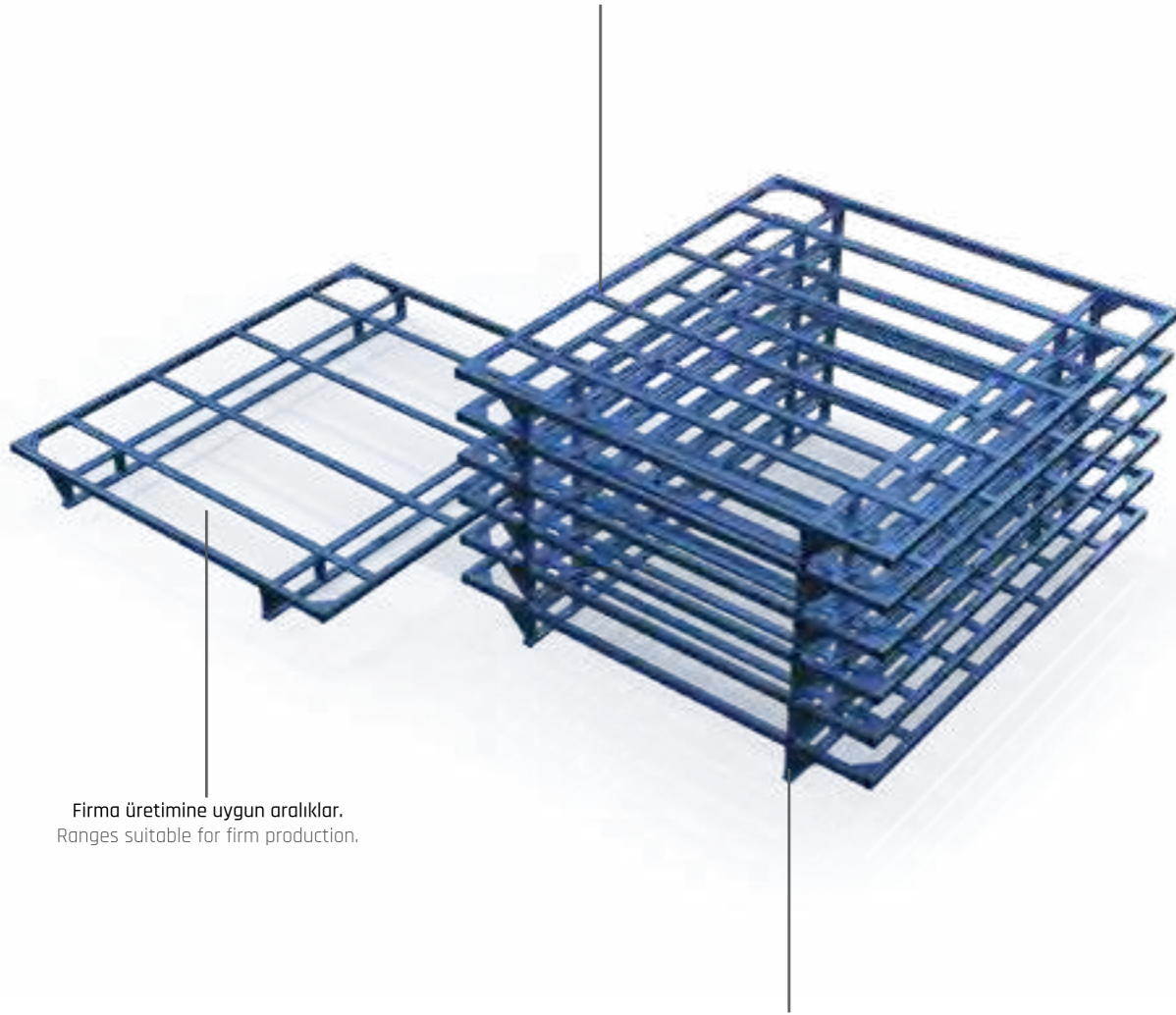

Firma üretimine uygun aralıklar.
Ranges suitable for firm production.

Yük taşıma kapasitesine uygun kolonlar.
Columns suitable for load-bearing capacity.



Firma üretimine uygun aralıklar.
Suitable intervals for company production.

Sanal ortamda simülasyonu yapılan güvenli profiller.
Secure profiles simulated in virtual environment

Taşınacak yüke uygun tasarım.
Design suitable for the carried load.

Teknik Detay / Technical Specs.

Model No / Model Number	HBRD-2001
Tip / Type	Çelik
Geniřlik / Width	200 cm
Derinlik / Depth	180 cm
Yükseklik / Height	18 cm
Kapasite / Capacity	1500 - 2000 kg
Malzeme / Material	Metal / Steel
Çalışma / Work	Forklift
Renk / Color	İstediğinize göre / As appointed
Kullanım / Usage	Depolama / Storage
Ağırlık / Weight	
Böye / Paint	Elektrostatik / Electrostatic

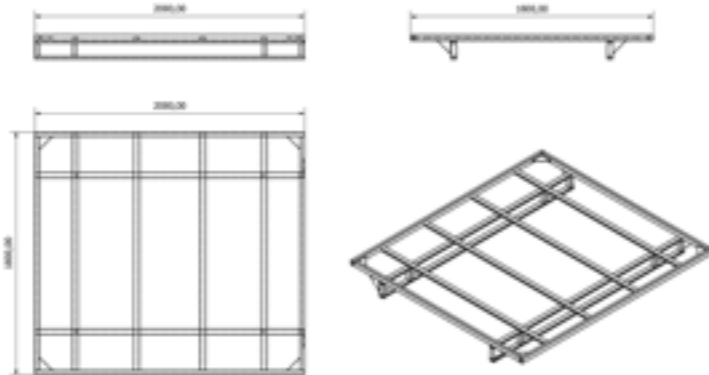

Teknik Detay / Technical Specs.

Model No / Model Number	HBRD-2101
Tip / Type	Çelik
Geniřlik / Width	220 cm
Derinlik / Depth	100 cm
Yükseklik / Height	18 cm
Kapasite / Capacity	1500 kg
Malzeme / Material	Metal / Steel
Çalışma / Work	Forklift
Renk / Color	İstediğinize göre / As appointed
Kullanım / Usage	Depolama / Storage
Ağırlık / Weight	
Böye / Paint	Elektrostatik / Electrostatic

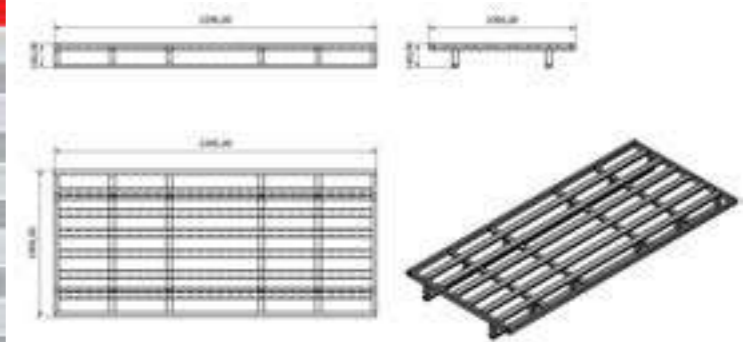

Güvenle kullanmak için sanal ortamda kalite simülasyonu yapıldı.
To use safely It has been simulated in a virtual environment.

Tam güvenli kafes teli aralıkları.
Full Safe Cage Wire Ranges.



Tam güvenli, devrilme riskini yok eden ayaklar.
Feet that eliminate the risk of tipping completely safe.

Ürünlerin güvenli yüklenip boşaltılması için firma isteğine göre revizyonlar yapılır.
Revisions are made according to the company's request to ensure the safe loading and unloading of products.



Teknik Detay / Technical Specs.

Model No / Model Number	HBRD-2102
Tip / Type	Özel
Geniçlik / Width	200 cm
Derinlik / Depth	200 cm
Yükseklik / Height	158 cm
Kapasite / Capacity	
Malzeme / Material	Metal (Çelik)
Çalışma / Work	Forklift
Renk / Color	İsteğe göre / As requested
Kullanım / Usage	Depolama / Storage
Ağırlık / Weight	
Boya / Paint	Elektrostatik / Electrostatic



En zor ürünleri dahi, tam güvenli taşıma
Safe transport of even the most difficult products





Palet yükseklikleri isteğe göre imal edilir. Depolama ve taşımada ekonomi ve kolaylık sağlar.
Pallet heights are manufactured upon request. It provides economy and convenience in storage and transportation.

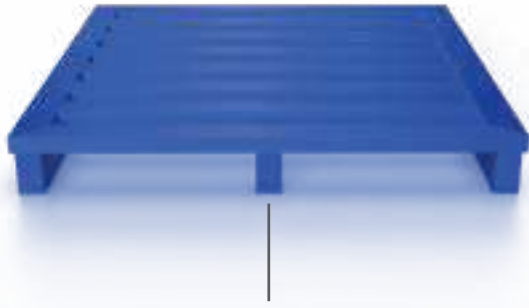

Ürünleri güvenle taşıyacak ve depolayacak profil ve sac kalınlığı.
The right thickness of metal sheet and profile bar to carry and store safely.



Izgara aralıkları ürün çeşidine göre ayarlanabilir.
Grid intervals can be adjusted according to the product type.

Teknik Detay / Technical Specs.

Model No / Model Number	HBRD - 2201
Tip / Type	Euro Steel Pallet
Geni / Width	120 cm
Derinlik / Depth	120 cm
Yükseklik / Height	75 cm
Kapasite / Capacity	4000 - 5000 kg
Malzeme / Material	Metal / Steel
Çalışma / Work	Forklift
Renk / Color	İsteğe göre / As requested
Kullanım / Usage	Depolama / Storage
Ağırlık / Weight	
Briya / Paint	Elektrostatik / Electrostatic

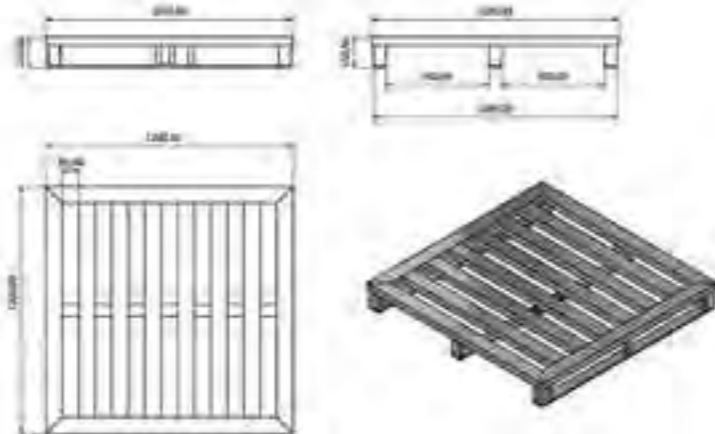

Metal paletler, yatakların depolanması için **mükemmel bir çözüm sunmaktadır**. Bu modern depolama yöntemi, bir dizi avantajla birleşerek yatak üreticilerine ve dağıtıcılarına önemli faydalar sağlamaktadır.

Metal paletler, **dayanıklılık ve uzun ömürleri** ile öne çıkar. Yataklar, ağırlık ve hacim açısından büyük ürünlerdir ve metal paletler, bu yükleri güvenli bir şekilde taşıma ve depolama yeteneği sunar. Ayrıca, **yatakların şekline uygun olarak tasarlanabilirler**, böylece yatakların dengeli bir şekilde yerleştirilmesi ve korunması sağlanır.

Hijyen ve temizlik açısından da metal paletler caziptir. Pürüzsüz yüzeyleri, kolay temizlenmesini ve dezenfekte edilmesini sağlar. Bu, **yatakların güvenli ve steril bir şekilde depolanmasını** destekler.

Metal paletlerin **yangın ve su dayanımı**, yatak depolama alanlarında ek bir güvenlik katmanı sağlar. Yangın tehlikesi olan ortamlarda, metal paletlerin kullanımı riski azaltır.

Çevre dostu özellikleriyle metal paletler, **sürdürülebilir depolama çözümleri** arayan işletmeler için ideal bir seçenektir. Geri dönüşüme uygun malzemelerden üretilirler ve uzun ömürlü olduklarından daha az atık üretirler.

Sonuç olarak, metal paletler yatak depolamanın geleceğini şekillendirmekte ve yatak endüstrisine **daha güvenli, temiz, düzenli ve çevre dostu bir depolama alternatifi sunmaktadır**.

Metal pallets provide an excellent solution for storing mattresses. This modern storage method combines a range of advantages, offering significant benefits to mattress manufacturers and distributors.

Metal pallets stand out for their durability and long lifespan. Mattresses are large products in terms of weight and volume, and metal pallets provide the capability to securely transport and store these loads. Moreover, they can be designed to accommodate the shape of mattresses, ensuring balanced placement and protection.

From a hygiene and cleanliness perspective, metal pallets are appealing. Their smooth surfaces facilitate easy cleaning and disinfection. This supports the safe and sterile storage of mattresses.

The fire and water resistance of metal pallets adds an extra layer of security to mattress storage areas. In environments prone to fire hazards, the use of metal pallets can reduce risks and help keep mattresses safe.

With their environmentally friendly features, metal pallets are an ideal choice for businesses seeking sustainable storage solutions. Made from recyclable materials, they produce less waste due to their extended lifespan.

In conclusion, metal pallets are shaping the future of mattress storage, offering a safer, cleaner, more organized, and environmentally friendly storage alternative to the mattress industry.



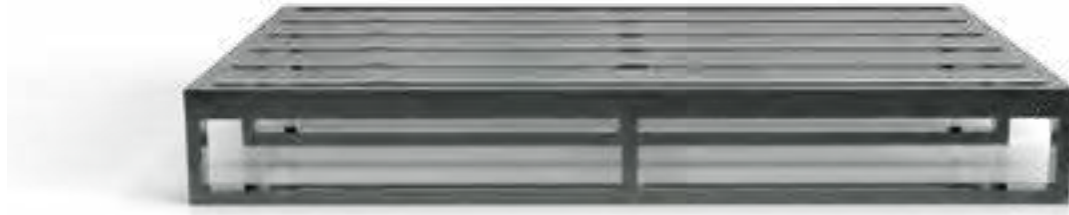

Güvenle taşıyacak ve depolayacak profil ve sac kalınlığı
The right thickness of metal sheet and profile bar to carry and store safely.

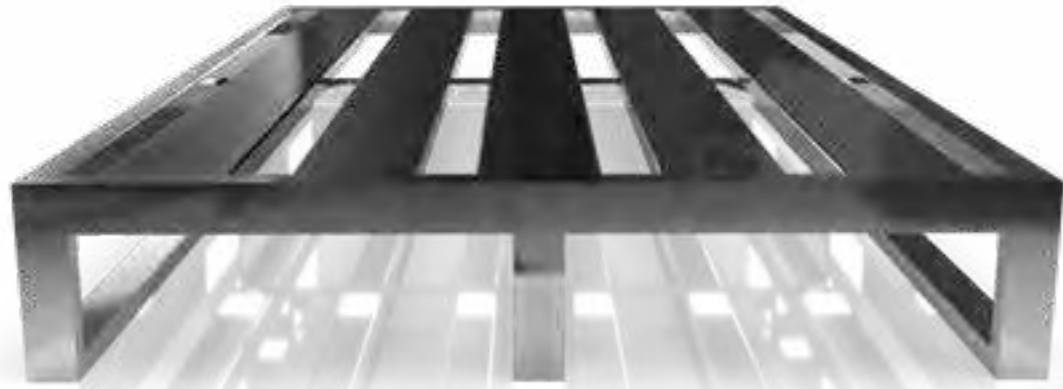

Palet yükseklikleri isteğe göre imal edilir. Depolama ve taşımada ekonomi ve kolaylık sağlar.
Pallet heights are manufactured upon request. It provides economy and convenience in storage and transportation.

Teknik Detay / Technical Specs.

Model No / Model Number	HBRD - 2202
Tip / Type	Euro Steel Pallet
Geniřlik / Width	120 cm
Derinlik / Depth	80 cm
Yükseklik / Height	116 cm
Kapasite / Capacity	1000 kg
Malzeme / Material	Metal / Steel
Çalışma / Work	Forklift
Renk / Color	İsteğe göre / As supplied
Kullanım / Usage	Depolama / Storage
Ağırlık / Weight	—
Bitiř / Paint	Elektrostatik / Electrostatic



Ağaç palete göre dayanımı 25 kat fazladır. Depolamada ve taşımada kolaylık sağlar!
It is 25 times stronger than wooden pallets. Provides convenience in storage and transportation

Bilgisayar ortamında taşıyacağı yük ile simülasyonu yapılarak üretilir. Güvenle kullanılır.
In digital environment we simulate the pallet with the load that will be carried and then produce.



ürün çeşidine göre ayarlanabilir dayanaklar
Adjustable abutments according to the product type

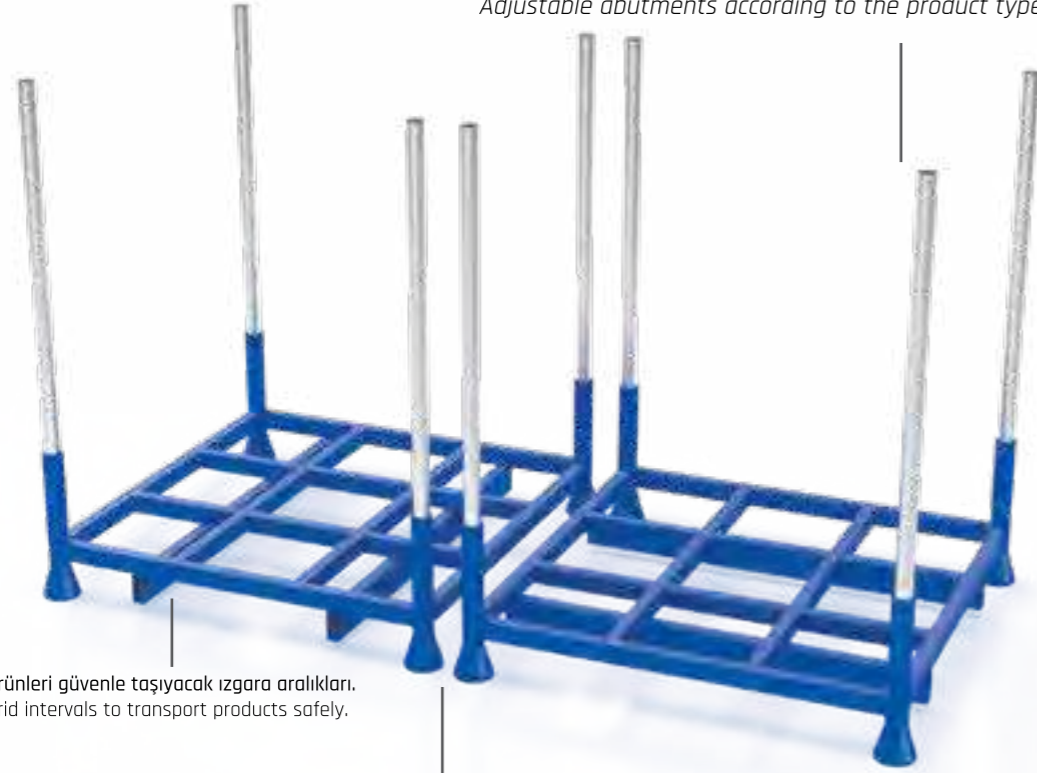

ürünleri güvenle taşıyacak ızgara aralıkları.
Grid intervals to transport products safely.

Depoda üst üste konacak şekilde üretilmiş sağlam dengeli ayaklar
Manufactured to stack on top of each other in the warehouse sturdy balanced feet

HBRD 2203 tekstil sektöründe yaygın kullanılan modellerden birisidir.
It is one of the models commonly used in the textile industry.

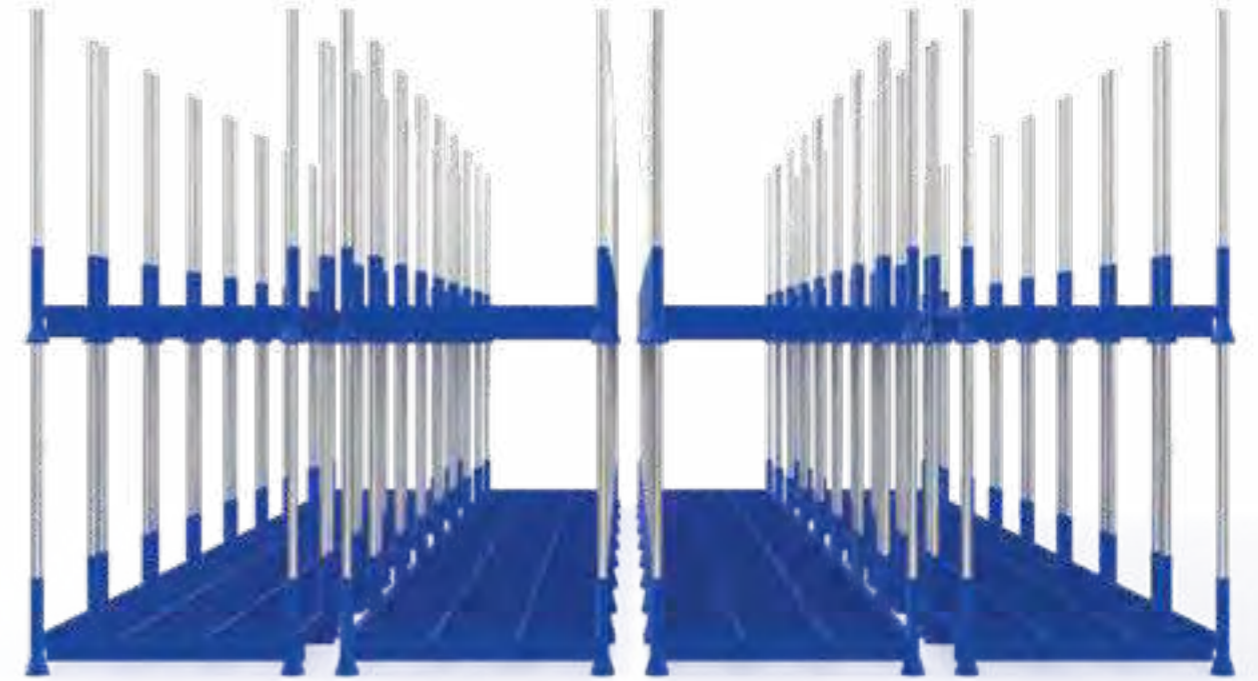

Dengeli ayakları sayesinde üst üste konularak işletmelerde ve depolarda dikey depolama imkanı ve alanın verimli kullanılmasını sağlar.

With the help of balanced legs, it allows stacking on top of each other, providing vertical storage opportunities and efficient space utilization in businesses and warehouses.

Teknik Detay / Technical Specs.

Model No / Model Number	HBRD - 2203
Tip / Type	Özel / Special
Genişlik / Width	339 cm
Derinlik / Depth	138 cm
Yüksüklük / Height	100 cm
Kapasite / Capacity	1000 - 2000 kg
Malzeme / Material	Metal / Steel
Çalışma / Work	Fordift
Renk / Color	İstediği göze / As appointed
Kullanım / Usage	Depolama / Storage
Ağırlık / Weight	
Böye / Paint	Elektrolitik / Electrostatic

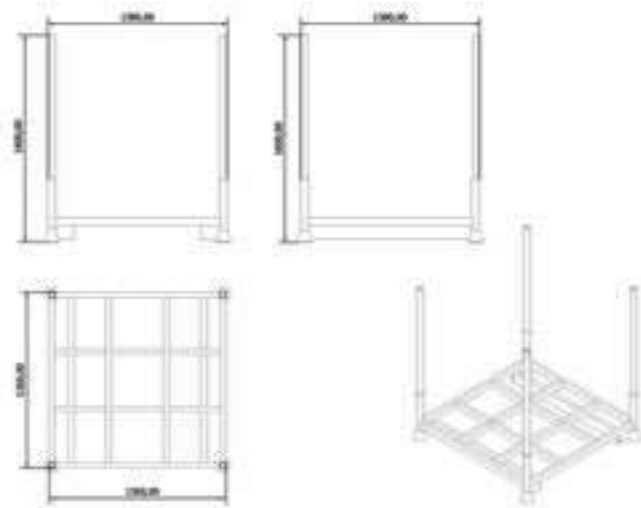

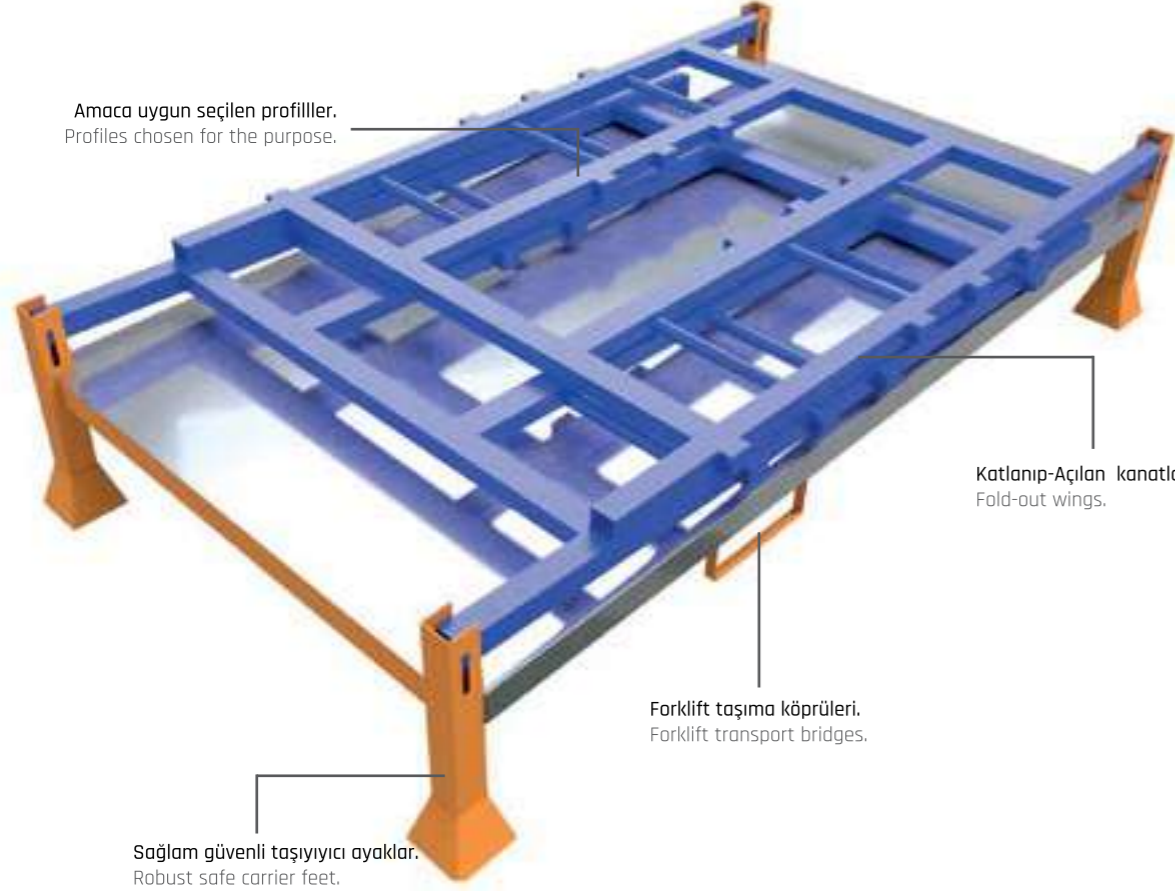

Teknik Detay / Technical Specs.

Model No / Model Number	HBRD - 2204
Tip / Type	Özel / Special
Geniçlik / Width	220 cm
Derinlik / Depth	118 cm
Yükseklik / Height	220 cm
Kapasite / Capacity	1100 kg
Malzeme / Material	Metal / Steel
Çalışma / Work	Fordit
Renk / Color	İsteğe göre / As appointed
Kullanım / Usage	Depolama / Storage
Ağırlık / Weight	
Brya / Paint	Elektrostatik / Electrostatic



Taşıması da depolaması da zor olan lastik gibi ürünler için özel geliştirilmiş metal raf kullanılmadığı zaman katlanma özelliğiyle kolaylık sağlamaktadır.

Sağlam ayak yapısı sayesinde üst üste istiflenerek depo alanlarının verimli kullanılmasını sağlamakta, verimliliği arttırmaktadır.

When specially designed metal shelves for challenging-to-transport and store items like tires are not used, this product offers convenience with its folding feature.

Thanks to its sturdy leg structure, it enables stacking on top of each other to efficiently utilize warehouse space and enhance productivity.



HBRD 2205, en zorlu koşullara dayanabilecek şekilde özel olarak seçilmiş yüksek kaliteli metal malzemeden üretilmiştir. Palet, ağır yükleri güvenle taşımak için güçlendirilmiş bir yapıya sahiptir.

Palet, son teknoloji tasarım prensipleriyle üretilmiş olup, depolama ve taşıma süreçlerinizde maksimum verimlilik sağlar. İleri düzeydeki tasarımı, paletin kullanım süresini artırır ve bakım ihtiyacını minimize eder.

HBRD 2205 Metal Palet, sürdürülebilirlik ilkeleri doğrultusunda üretilmiştir. Geri dönüştürülebilir malzemelerin kullanımıyla çevreye duyarlı bir seçenek sunar.

HBRD 2205, geniş uygulama alanlarına uyum sağlayacak şekilde tasarlanmıştır. Depo yönetimi, nakliye ve lojistik süreçlerinizde çeşitli şekillerde kullanılabilir.

HBRD 2205 is meticulously crafted from specially selected, high-quality metal material to withstand the most challenging conditions. The pallet features a reinforced structure, ensuring secure transportation of heavy loads.

Designed with state-of-the-art principles, the pallet maximizes efficiency in your storage and transportation processes. Its advanced design enhances the pallet's lifespan and minimizes maintenance requirements.

Manufactured in accordance with sustainability principles, the HBRD 2205 Metal Pallet presents an environmentally friendly option through the use of recyclable materials.

HBRD 2205 is designed to adapt to a wide range of applications, providing flexibility in warehouse management, transportation, and various logistics processes.



Özenle yapılan sac kıvrım ve kaynak.
Hair made with care crimping and welding.

Teknik Detay / Technical Specs.

Model No / Model Number	HBRD - 2205
Tip / Type	Özel / Special
Genişlik / Width	124 cm
Derinlik / Depth	57 cm
Yükseklik / Height	86 cm
Kapasite / Capacity	1000 kg
Malzeme / Material	Metal / Steel
Çalışma / Work	Forklift
Renk / Color	Mat siyah / RAL 9005
Kullanım / Usage	Depolama / Storage
Ağırlık / Weight	
Böye / Paint	Elektrostatik / Electrostatic

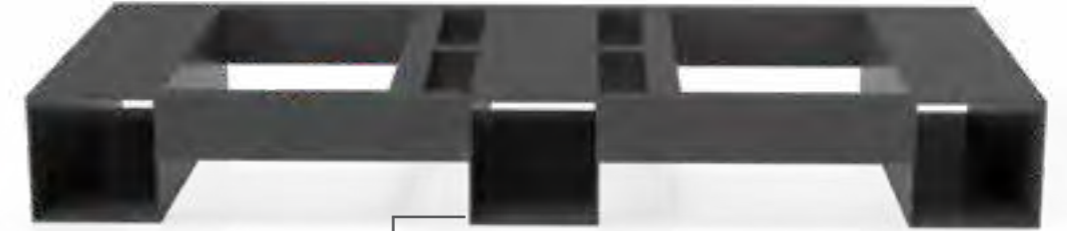
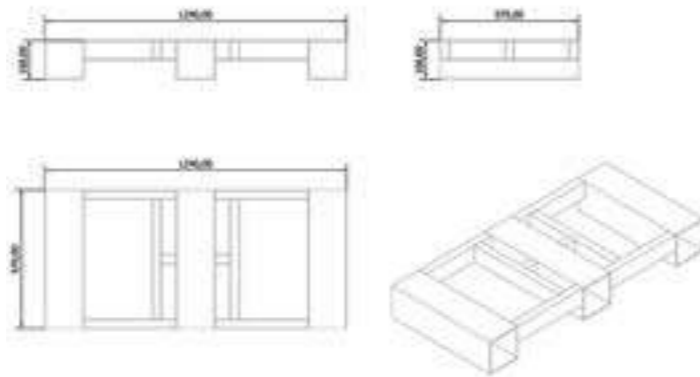

Forklift taşıma köprüleri.
Forklift transport bridges.

Taşıyacak yüke göre seçilen sac kalınlığı.
Hair thickness selected according to the load to be carried.

Uygulanan statik fırın boya sayesinde uzun yıllar paslanmaz.
Applied electrostatic oven paint, it doesn't rust for many years.



Kimyasallardan etkilenmez ve kırılmaz.
It doesn't affect from chemicals, and it is unbreakable.

Yük boyutuna göre imal edilen dayanaklar.
Abutments manufactured according to the load size.

Yük boyutuna göre imal edilen yük taşıma ızgaraları.
Load bearing grates manufactured according to the load size.

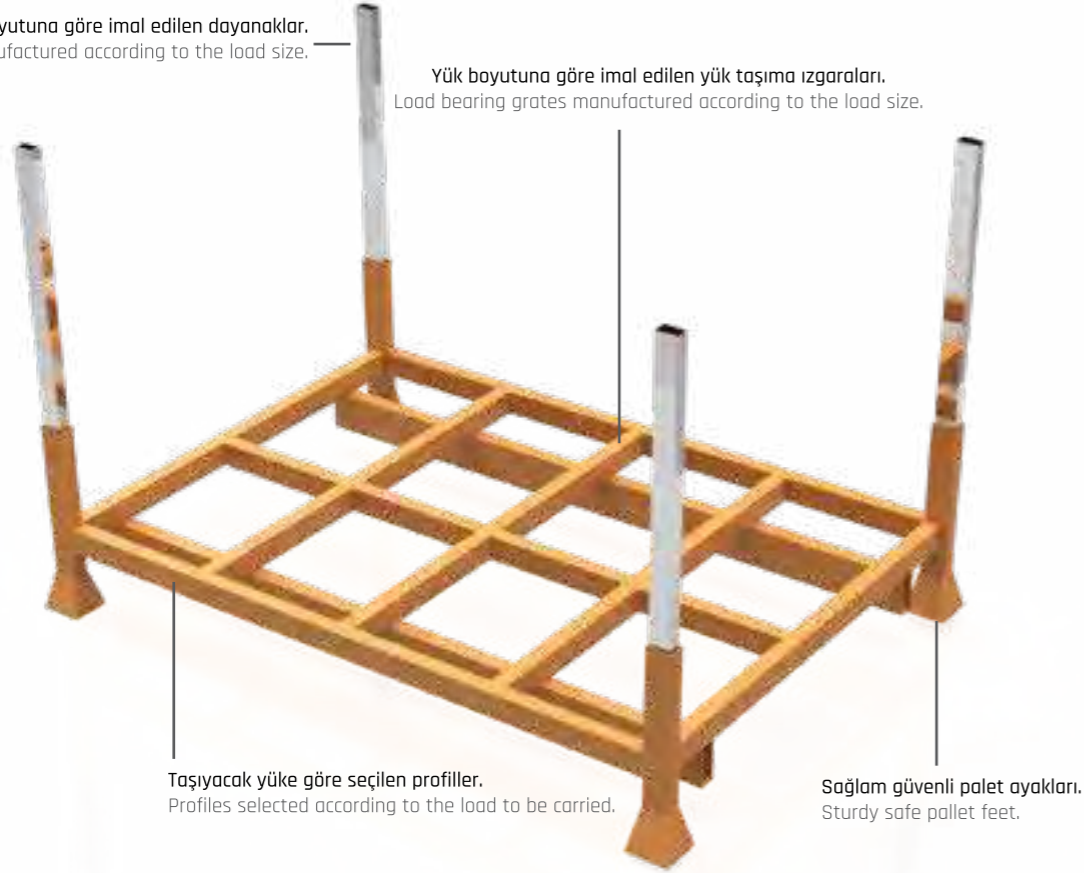

Taşıyacak yüke göre seçilen profiller.
Profiles selected according to the load to be carried.

Sağlam güvenli palet ayakları.
Sturdy safe pallet feet.

Teknik Detay / Technical Specs.

Model No / Model Number	HBRD - 2206
Tip / Type	Özel / Special
Genişlik / Width	170 cm
Derinlik / Depth	120 cm
Yükseklik / Height	150 cm
Kapasite / Capacity	1000 - 1500 kg
Malzeme / Material	Mild / Steel
Çalışma / Work	Forklift
Renk / Color	İsteğe göre / As appointed
Kullanım / Usage	Depolama / Storage
Ağırlık / Weight	—
Boya / Paint	Elektrostatik / Electrostatic

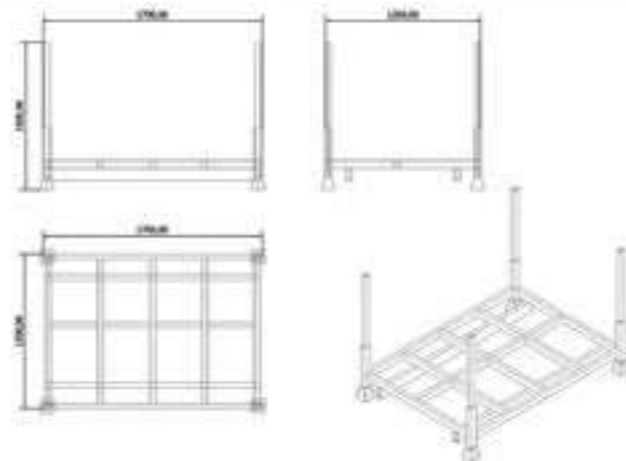

Kumaş, vinil, plastik yer döşemeleri gibi ürünleri kolaylıkla taşınmasını ve depolanmasını sağlayan metal palet. Üst üste dizilimi kolaydır. Taşımada kolaylık, depolamada yer tasarrufu sağlar.

A pallet for easily transporting and storing products such as fabric, vinyl, plastic flooring. It is easy to stack. It is easy to transport and saves space in storage.

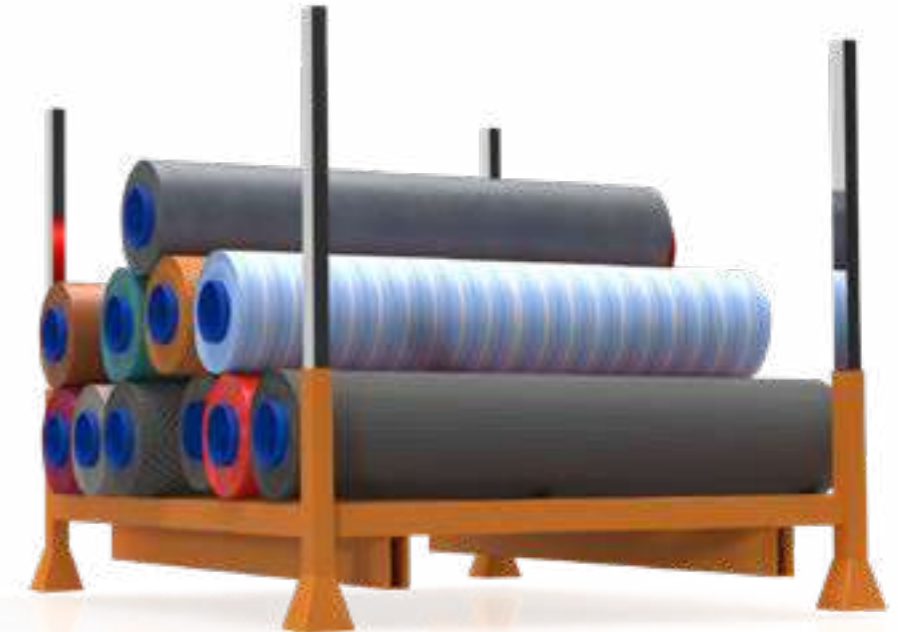

Alev almaz metal iskelet.
Non-flammable metal skeleton



Atölye veya fabrika içinde kumaşı kolay taşımak için tekerlekli palet.
A wheeled pallet for easy transportation of fabric within a workshop or factory.

Teknik Detay / Technical Specs.

Model No / Model Number	HBRD - 2207
Tip / Type	Özel / Special
Genişlik / Width	180 cm
Derinlik / Depth	110 cm
Yükseklik / Height	110 cm
Kapasite / Capacity	500 kg
Malzeme / Material	Metal / Steel
Çalışma / Work	Fonksiyon
Renk / Color	İsteğe göre / As requested
Kullanım / Usage	Depolama / Storage
Ağırlık / Weight	—
Boya / Paint	Elektrostatik / Electrostatic



Tekstil sektörüne özel geliştirilen tekerlekli metal palet, ürünlerin kolay taşınması ve istiflenmesi için geliştirilmiştir.

Özel ölçülerde üretilebilen metal palet ayrıca firmamızın, ürününüzün ihtiyacına özel geliştirilerek depolamada ve kullanımda maksimum verimlilik sağlar.

The wheeled metal pallet, specifically designed for the textile industry, has been developed to facilitate the easy transportation and stacking of products.

The metal pallet, which can be produced in custom dimensions, also ensures maximum efficiency in storage and usage by being tailored to your company's product needs.



Taşınan kumaşların zarar görmemesi için MDF paneller.
MDF panels are used to prevent any damage to the transported fabrics.

Güvenli taşıma ve yüksek taşıma kapasitesi.
Safe transportation and high carrying capacity.



Lastik, metal su tankı gibi depolaması ve taşınması zor ürünlerin kolayca taşınmasını sağlar; depolamada maksimum yer tasarrufu sağlar.

It enables easy transportation of challenging products to store and carry, such as rubber and metal water tanks, while maximizing space efficiency for storage.

Yük koruma profilleri.
Load protection bars.

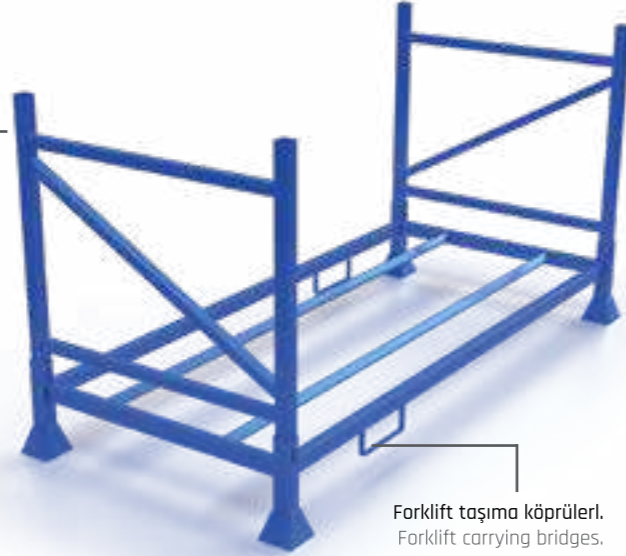

Forklift taşıma köprüleri.
Forklift carrying bridges.



Güvenli ve dengeli ayaklar.
Safe and Stable Feet.

Güvenli profil iskeletleri Secure profile skeletons

Teknik Detay / Technical Specs.

Model No / Model Number	HBRD - 2208
Tip / Type	Özel / Special
Geni /ik / Width	230 cm
Derinlik / Depth	110 cm
Yükseklik / Height	120 cm
Kapasite / Capacity	500 kg
Malzeme / Material	Metal / Steel
Çalışma / Work	Forklift
Renk / Color	İsteğe göre / As appointed
Kullanım / Usage	Depolama / Storage
Ağırlık / Weight	—
Bünye / Paint	Elektrostatik / Electrostatic

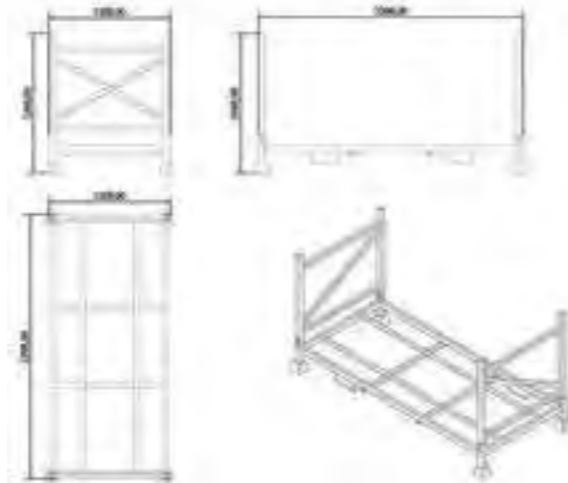

Üst üste istifleme yapmak için tasarlanan yan profiller.
Side profiles designed for stacking on top of each other.



Güvenli ve dengeli ayaklar.
Safe and stable feet.

Teknik Detay / Technical Specs.

Model No / Model Number	HBRD - 2209
Tip / Type	Özel / Special
Geniřlik / Width	200 cm
Derinlik / Depth	150 cm
Yükseklik / Height	100 cm
Kapasite / Capacity	750 - 1000 kg
Malzeme / Material	M40 / Steel
Çalışma / Work	Farklı
Renk / Color	İsteğe göre / As appointed
Kullanım / Usage	Depolama / Storage
Ağırlık / Weight	
Böye / Paint	Elektrolitik / Electrostatic

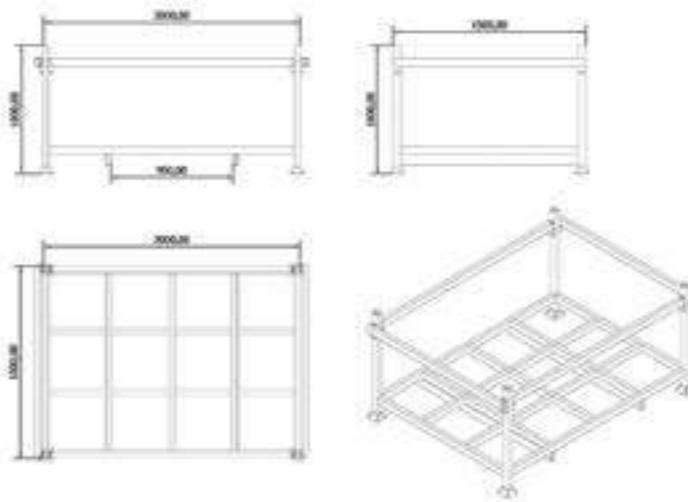

Depolama alanında maksimum verimlilik ve kolaylık için kolilere göre ayarlanabilir yükseklik ayarı işletmenizin ihtiyacına göre geliştirilebilir.

Üst üste konarak depolama alanlarında yer tasarrufu ve düzeni sağlar.

Adjustable height settings based on the size of the boxes can be developed according to your business needs for maximum efficiency and convenience in storage.

Stackable for space-saving and organization in storage areas.



Profiller ve ızgaralar taşınacak ve depolanacak ürüne göre düzenlenir.
Profiles and grids can be adjusted according to the product



Metal paletler yanmaz, kimyasallardan etkilenmez ve kırılma riskleri yoktur. Ağaç paletlere göre 8 kat fazla yük taşırlar.

Metal pallets are non-flammable, unaffected by chemicals, and have no risk of breaking. They can carry 8 times more weight than wooden pallets.

İhtiyacınıza uygun ölçülerde ve profil seçimiyle depolama çözümünüz için özel olarak mühendislerimizin kontrolünde üretilen metal paletlerimiz koltuk vb. depolanması ve taşınması zor ürünler içindir.

Our metal pallets, custom-engineered under the supervision of our engineers, are designed for storage and transportation of challenging items such as furniture. They come in dimensions and profiles tailored to your needs.

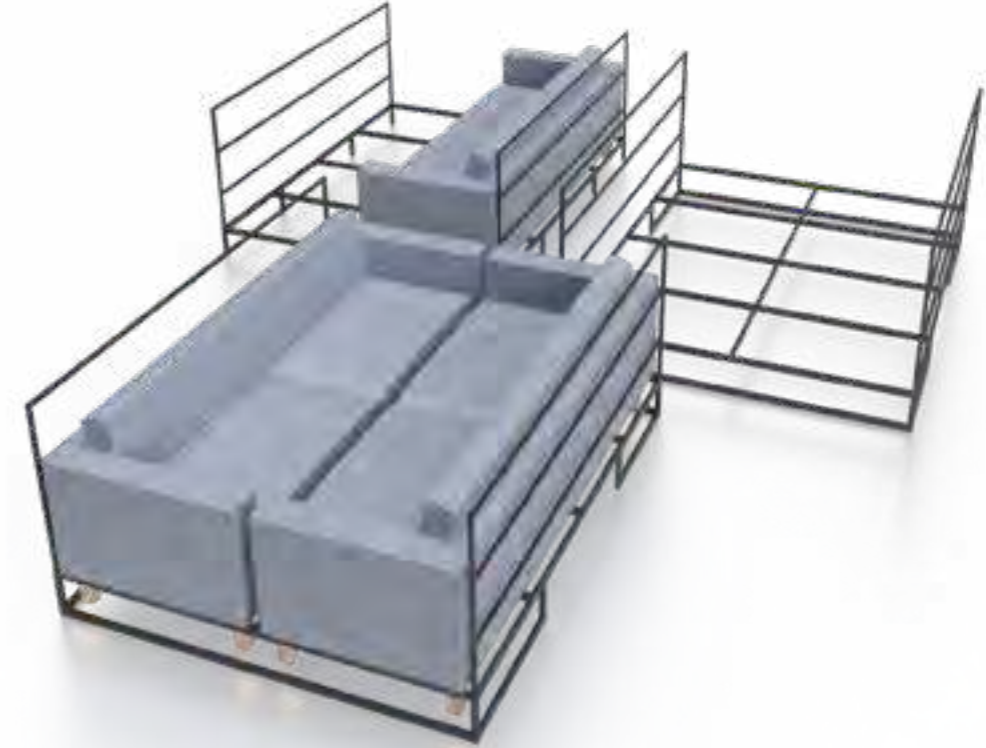
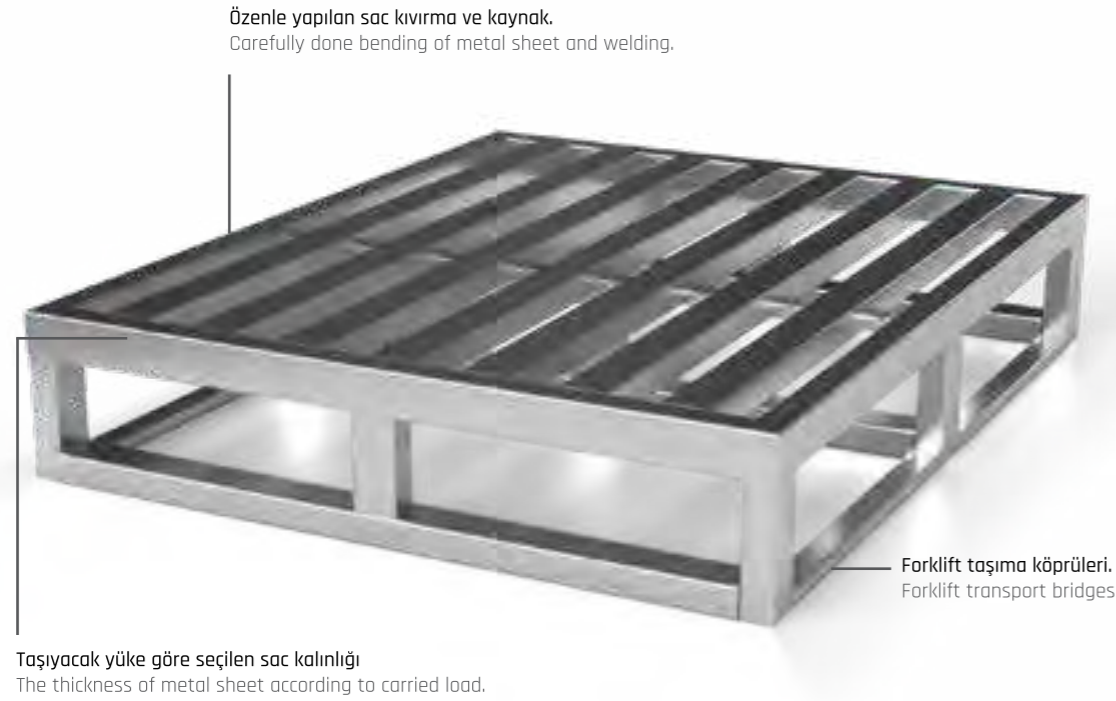

Teknik Detay / Technical Specs.

Model No / Model Number	HBRD - 2210
Tip / Type	Standart / Basic
Genişlik / Width	1200 cm
Derinlik / Depth	1000 cm
Yükseklik / Height	120 cm
Kapasite / Capacity	4000 kg
Malzeme / Material	Metal / Steel
Çalışma / Work	Forklift
Renk / Color	İsteğe göre / As appointed
Kullanım / Usage	Depolama / Storage
Ağırlık / Weight	—
Boya / Paint	Elektrostatik / Electrostatic

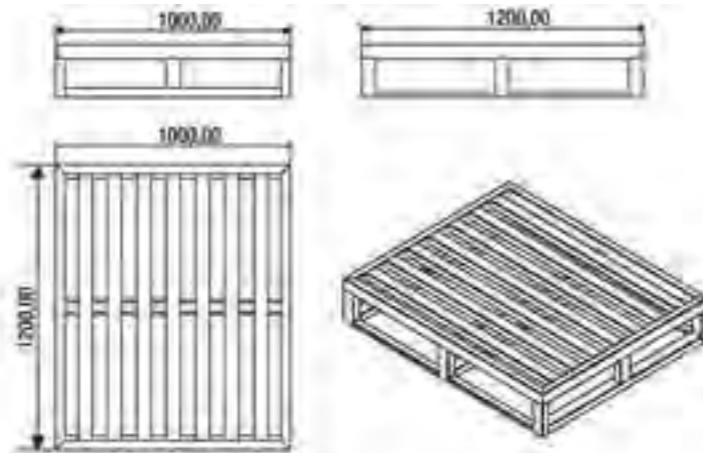

Teknik Detay / Technical Specs.

Model No / Model Number	HBRD - 2211
Tip / Type	Standart / Basic
Genişlik / Width	250 cm
Derinlik / Depth	185 cm
Yükseklik / Height	170 cm
Kapasite / Capacity	250 - 300 kg
Malzeme / Material	Metal / Steel
Çalışma / Work	Forklift
Renk / Color	İsteğe göre / As appointed
Kullanım / Usage	Depolama / Storage
Ağırlık / Weight	—
Boya / Paint	Elektrostatik / Electrostatic

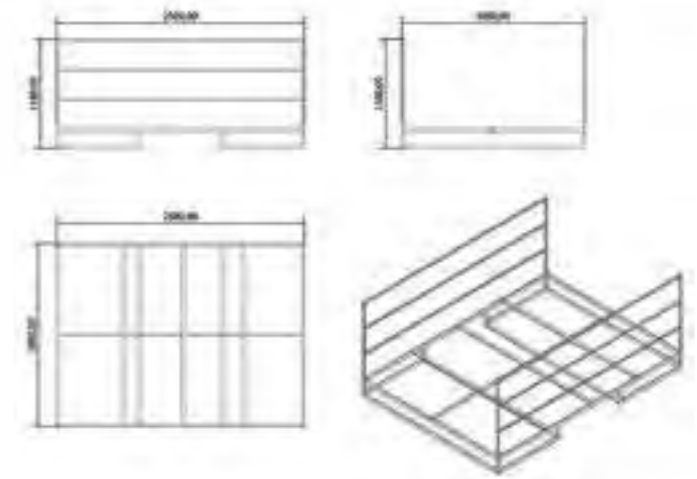

Taşıyacak yüke göre ayarlanan güvenlik ayakları. Üst üste konulabilecek şekilde dizayn edilmiştir.
Safety feet adjusted according to the load to be carried. It is designed to be stacked on top of each other.

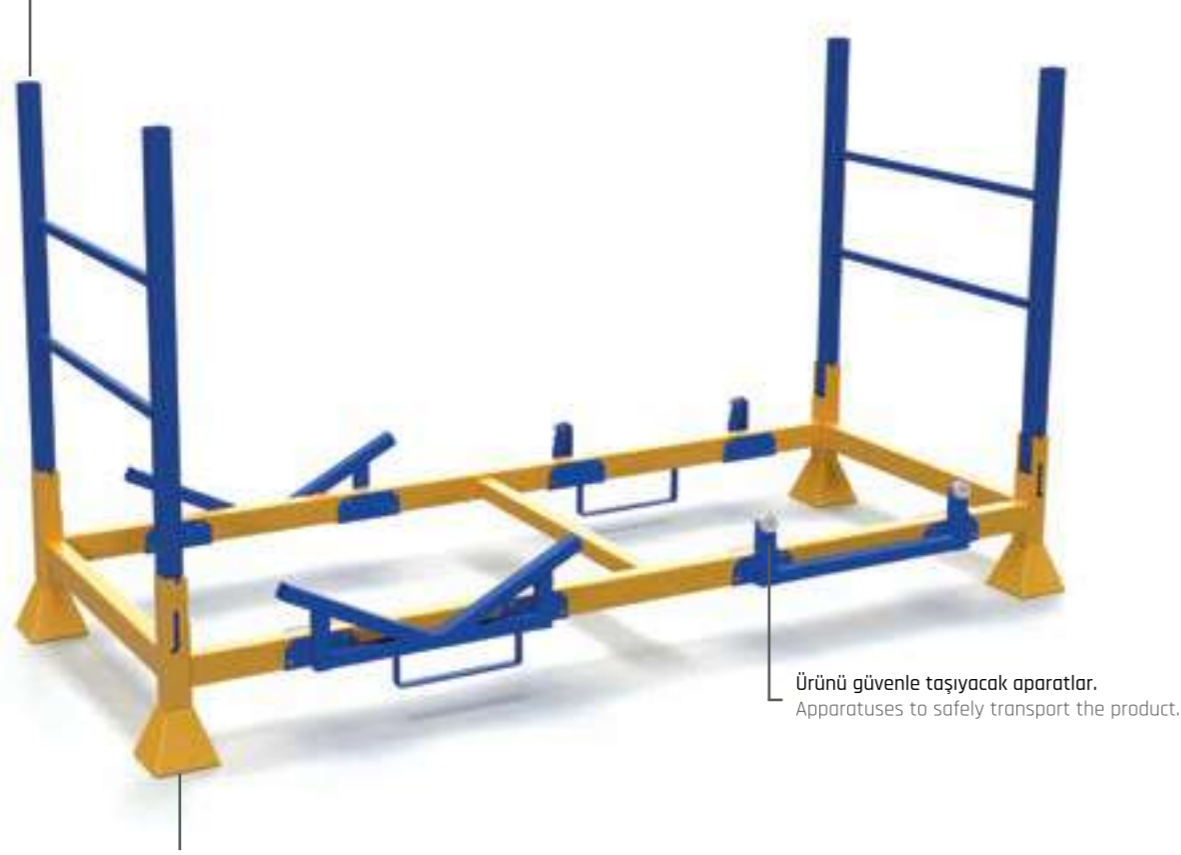

Sağlam, devrilmeyi önleyen dengeli ayaklar.
Hair thickness selected according to the load to be carried.

Ürünü güvenle taşıyacak aparatlar.
Apparatuses to safely transport the product.

Teknik Detay / Technical Specs.

Model No / Model Number	HBRD-2301
Tip / Type	Çelik
Geni / Width	203 cm
Derinlik / Depth	80 cm
Yükseklik / Height	115 cm
Kapasite / Capacity	750-800 kg
Malzeme / Material	Mikn / Steel
Çalışma / Work	Forklift
Renk / Color	İsteğe göre / As required
Kullanım / Usage	Depolama / Storage
Ağırlık / Weight	—
Bitiş / Paint	Elektrostatik / Electrostatic

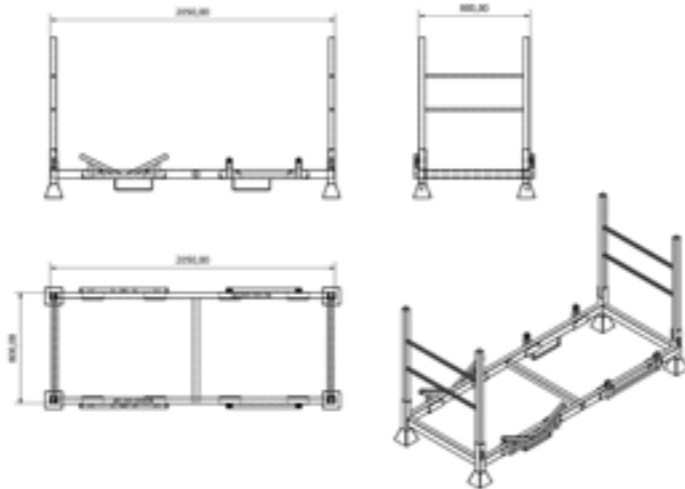

Taşıması ve depolanması zor bidon, fıçı gibi ürünleri taşımak ve depolamak için kullanılır.
For transporting and storing products such as cans and barrels that are difficult to transport and store.



Forklift köprüleri.
Forklift rings.

Demir rulo paletler, endüstriyel depolama ve taşıma ihtiyaçlarını karşılamak üzere tasarlanmış son derece dayanıklı ve işlevsel ürünlerdir. Bu paletler, özellikle rulo halindeki ürünlerin depolanması ve taşınması için ideal bir çözüm sunar. İnşaat malzemeleri, metal levhalar, kumaş ruloları ve benzeri ürünlerin etkili bir şekilde depolanması için kullanılırlar.

Iron coil pallets are highly durable and functional products designed to meet industrial storage and transportation needs. These pallets provide an ideal solution, particularly for storing and transporting products in rolled form. They are used for effectively storing construction materials, metal sheets, fabric rolls, and similar items.



Devrilmeyi önleyen ayaklar.
Feet that prevent from falling.

Forklift köprüleri.
Forklift rings.

Teknik Detay / Technical Specs.

Model No / Model Number	HBRD-2302
Tip / Type	Çelik
Geniçlik / Width	200 cm
Derinlik / Depth	125 cm
Yükseklik / Height	136 cm
Kapasite / Capacity	1500 kg
Malzeme / Material	Metal / Steel
Çalışma / Work	Forklift
Renk / Color	Siyah / Siyah / Re-aporitör
Kullanım / Usage	Depolama / Storage
Ağırlık / Weight	—
Boya / Paint	Elektrolitik / Electrolytic



Demir rulo paletler diğer bütün metal paletlerimizde olduğu gibi depolama alanına efektif bir çözüm sunmak için Heber mühendisleri tarafından geliştirilmiştir. Müşterinin ihtiyaçlarına göre özelleştirilebilir ölçülerle ve farklı ağırlıklara uyacak şekilde geliştirilebilir.

Iron coil pallets, like all our other metal pallets, have been developed by Heber engineers to provide an effective solution for storage space. They can be customized to meet the customer's needs with dimensions tailored accordingly and designed to accommodate different weights.

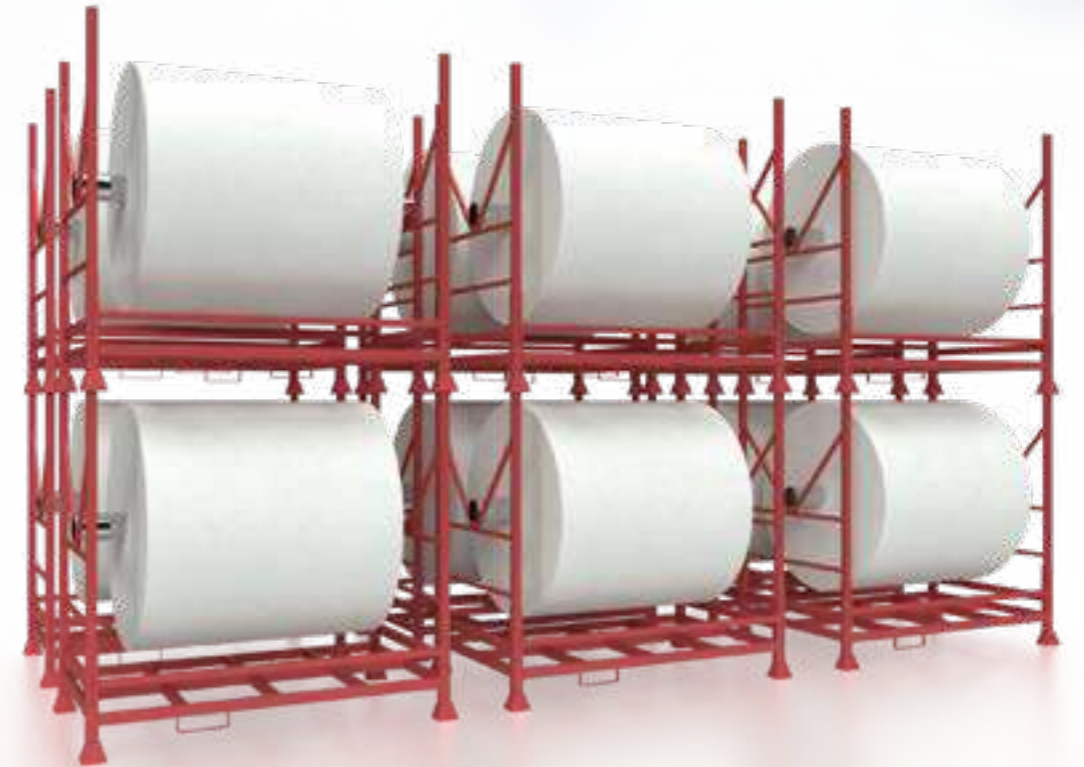

İlaç, kimya gibi sektörlerde malzemelerin temas edilmeden taşınması ve depolanması için üretilmiş olan metal palet; firmaların isteklerine uygun renk ve ölçülerde üretilir.

Metal paletin içerisine yerleştirilen taşıma ve toplama torbaları ürünlere temas edilmeden istifleme ve taşıma imkanı sağlar.

A metal pallet, designed for the transportation and storage of materials in industries such as pharmaceuticals and chemistry, is produced in colors and dimensions that cater to customer preferences.

Transportation and collection bags placed within the metal pallet enable stacking and transportation of products without direct contact.

Paslanmayı önleyen elektrostatik toz boya
Anti-rust electrostatic powder paint.

Özenle seçilen amacına uygun profiller.
Specifically chosen profiles

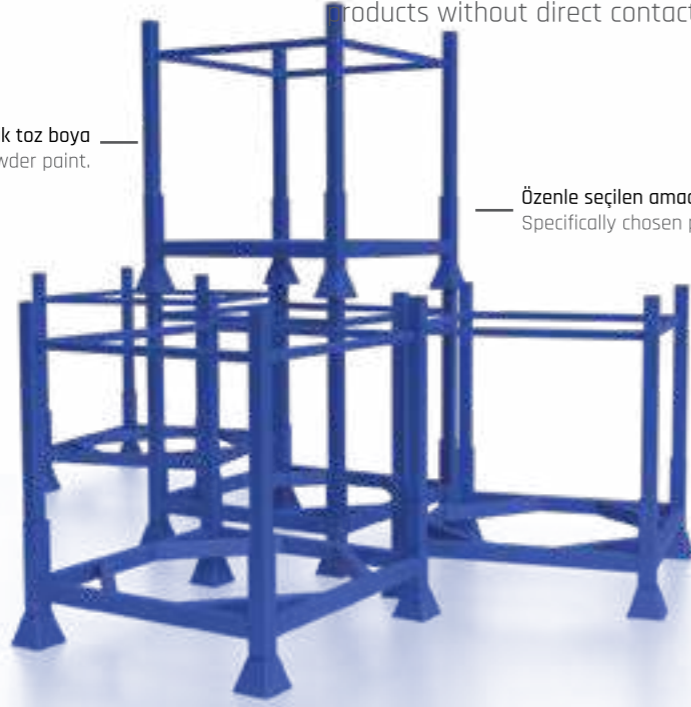

Güvenli, devrilmeyi önleyen ayaklar.
Safe, strong legs for fall prevention.

Teknik Detay / Technical Specs.

Model No / Model Number	HBRD-2303
Tip / Type	Big - Bags
Genişlik / Width	95 cm
Derinlik / Depth	95 cm
Yükseklik / Height	110 cm
Kapasite / Capacity	1500 kg
Malzeme / Material	Metal / Steel
Çalışma / Work	Forklift
Renk / Color	İsteğe göre / As requested
Kullanım / Usage	Depolama / Storage
Ağırlık / Weight	—
Boya / Paint	Elektrostatik / Electrostatic

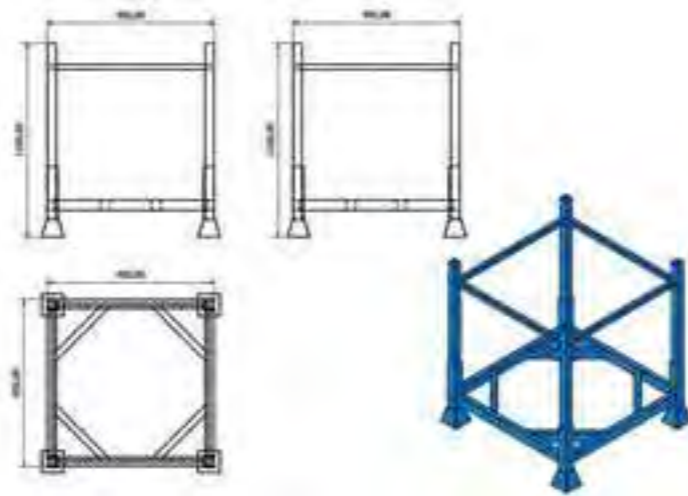

Metal taşıma kasaları sabit gövde yapılı, fiyat ve kullanım olarak ekonomik taşıma ve istifleme modelidir. Diğer metal paletlerde olduğu gibi devrilmeyi önleyen ayak yapısı sayesinde üst üste istiflenebilir ve yerden tasarruf sağlar. Genellikle çelik sac vb. ürünlerin sevkiyatı ve stoklanması için kullanılır.

İhtiyacınıza uygun ölçülerde ve özelliklerde mühendislerimiz tarafından sanal ortamda testlerden sonra uzmanlarımız tarafından üretilir.

Metal transportation crates are economically efficient handling and stacking solutions with a fixed body structure. Similar to other metal pallets, they prevent tipping over with their stabilizing leg design, allowing for vertical stacking and saving floor space. They are commonly used for shipping and storing steel sheet and similar products.

Our engineers design and produce these crates in customized dimensions and specifications according to your needs, following virtual testing and expert analysis.

Paslanmayı önleyen elektrostatik toz boya
Anti-rust electrostatic powder paint.

Özenle seçilen amacına uygun profiller.
Specifically chosen profiles

Güvenli, devrilmeyi önleyen ayaklar.
Safe, strong legs for fall prevention.

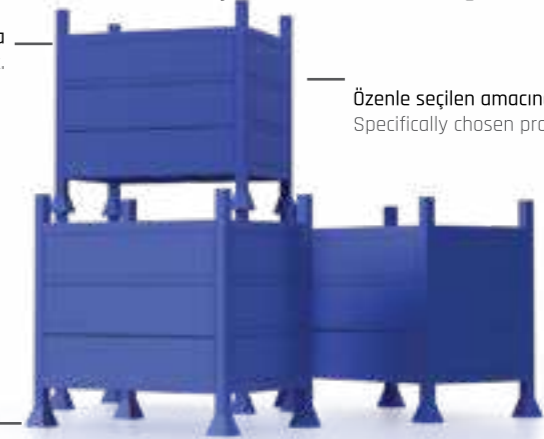

Metal taşıma kasaları için üç farklı konstrüksiyon tipinde üretim yapmaktayız.
We manufacture metal transportation crates in three different types.

1. Yanlardan dört yüzeyi de tam kapalı kasa
Fully closed case on all four sides from the sides

2. Ön yüzeyi yarım açık, diğer yüzeyleri tam kapalı.
Fully closed case on all four sides from the sides

3. Ön yüzeyi tam kapalı, diğer yüzeyleri isteğe göre.
Front face fully closed, others optional.

Teknik Detay / Technical Specs.

Model No / Model Number	HBRD-2304
Tip / Type	Çelik
Genişlik / Width	120 cm
Derinlik / Depth	80 cm
Yükseklik / Height	120 cm
Kapasite / Capacity	500 - 1000 kg
Malzeme / Material	Metal / Steel
Çalışma / Work	Forklift - Transpalet - Vinç
Renk / Color	İstenilen renk - Estetik
Kullanım / Usage	Depolama / Storage
Ağırlık / Weight	—
Boya / Paint	Elektrostatik / Electrostatic

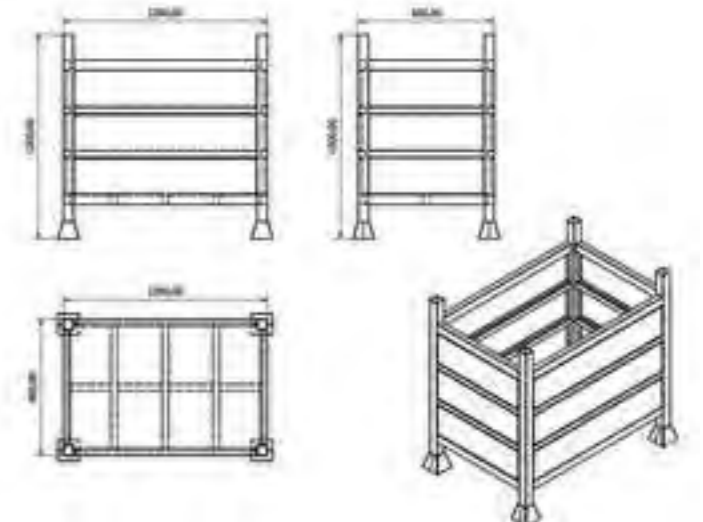

Metal paletler, koli kutularını taşımak ve depolamak için dayanıklı ve etkili bir çözüm sunar. Genellikle çelik veya alüminyumdan yapılan bu paletler, endüstriyel tesislerden depo alanlarına kadar çeşitli ortamlarda kullanılır. Metal paletler, ağır yükleri güvenli bir şekilde taşıyabilir ve uzun ömürlüdür, bu da maliyet etkin bir depolama çözümü sunar. Ayrıca, kolay temizlenir ve hijyen standartlarına uygunluğuyla öne çıkar.

Bu paletler, çeşitli endüstrilerde lojistik operasyonları optimize etmek ve depo alanlarını daha etkili bir şekilde kullanmak isteyen işletmeler için idealdir. Metal paletler, çeşitli boyutlarda ve taşıma kapasitelerinde bulunabilir, böylece farklı ihtiyaçlara uyum sağlar.

Metal pallets provide a durable and efficient solution for transporting and storing cardboard boxes. Typically made from steel or aluminum, these pallets are used in various environments, from industrial facilities to warehouse spaces. Metal pallets can safely carry heavy loads and are long-lasting, offering a cost-effective storage solution. Moreover, they are easy to clean and stand out for their compliance with hygiene standards.

These pallets are ideal for businesses across various industries looking to optimize logistics operations and use warehouse spaces more effectively. Metal pallets are available in various sizes and weight capacities, catering to different needs.



İstenilen renkte statik boya
All colors available.



Kolay taşıma için tekerlekler.
Wheels for ease the move.

Teknik Detay / Technical Specs.

Model No / Model Number	HBRD-2305
Tip / Type	Big - Bags
Genişlik / Width	80 cm
Derinlik / Depth	120 cm
Yükseklik / Height	122 cm
Kapasite / Capacity	250 kg
Materyal / Material	Metal / Steel
Çalışma / Work	Forklift
Renk / Color	İsteğe göre / As appointed
Kullanım / Usage	Depolama / Storage
Ağırlık / Weight	-----
Boya / Paint	Elektrostatik / Electrostatic

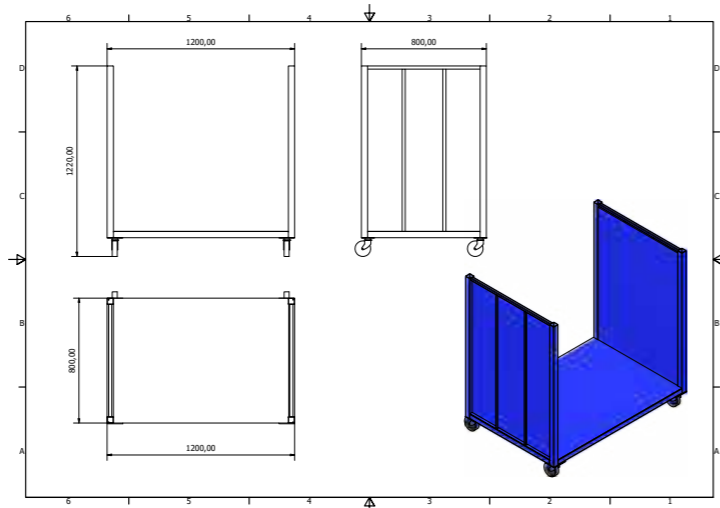

HBRD-2306 Metal Palet Modeli, tekstil sektöründe kumaş depolama ve istifleme için özel olarak tasarlanmış bir depolama çözümdür. Bu model, kumaşları düzenli bir şekilde depolamak, kolay erişim sağlamak ve depo verimliliğini artırmak için mükemmel bir seçenek sunar.

HBRD-2306, depo düzenini optimize etmek ve kumaş istiflemeyi verimli hale getirmek isteyen tekstil işletmeleri için ideal bir çözümdür.

HBRD-2306, sağlam metal konstrüksiyonuyla dayanıklılık ve uzun ömür sunar. Kumaşlarınızı güvenli bir şekilde depolamak için özel olarak tasarlanmış palet yapısı, düzenli ve düşey bir depolama sağlar. Palet üzerindeki geniş yüzey, kumaşları kolayca yerleştirmeyi ve çıkarmayı mümkün kılar.



İstenilen renkte statik boya
All colors available.

Teknik Detay / Technical Specs.

Model No / Model Number	HBRD-2306
Tip / Type	Big - Bags
Genişlik / Width	120 cm
Derinlik / Depth	120 cm
Yükseklik / Height	170 cm
Kapasite / Capacity	1500 kg
Materyal / Material	Metal / Steel
Çalışma / Work	Forklift
Renk / Color	İsteğe göre / As appointed
Kullanım / Usage	Kumaş istif / Fabric stack
Ağırlık / Weight	-----
Boya / Paint	Elektrostatik / Electrostatic

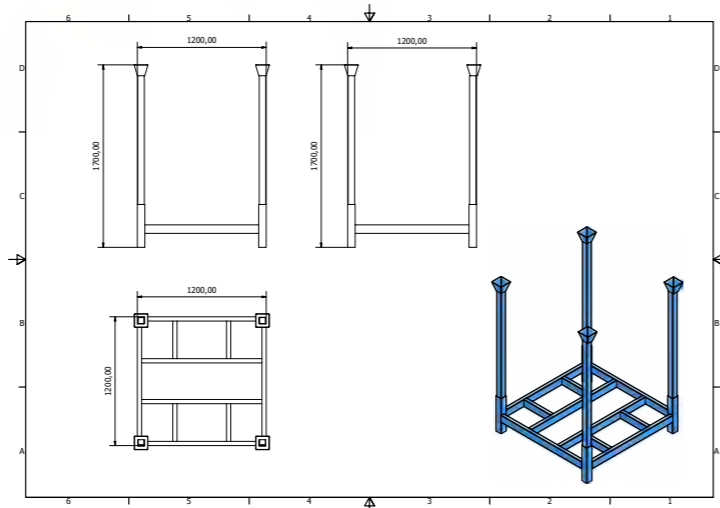

The HBRD-2306 Metal Pallet Model is a specialized storage solution designed for fabric storage and stacking in the textile industry. This model provides an excellent option for storing fabrics systematically, ensuring easy access, and enhancing warehouse efficiency.

Among the advantages of this model are adjustable shelves and pallet height, accommodating various fabric sizes. Flexible configuration options allow you to customize your storage space according to your needs.

With its robust metal construction, the HBRD-2306 offers durability and a long lifespan. The pallet structure, specially designed for securely storing fabrics, enables organized and vertical storage. The spacious surface on the pallet allows for easy placement and retrieval of fabrics.

The HBRD-2306 is an ideal solution for textile businesses looking to optimize warehouse organization and make fabric stacking more efficient.

Güvenli ve dengeli ayaklar.
Safe and stable feet.



HBRD-2307 Metal Palet Modeli, lastik taşıma ihtiyaçları için özel olarak tasarlanmış dayanıklı bir depolama çözümüdür. Sağlam metal konstrüksiyonu, geniş ve güvenli depolama alanı sunar. Ayarlanabilir tasarımı, farklı lastik boyutlarına uyum sağlar. HBRD-2307, lastik depolama ve taşıma işlemlerini düzenlemek isteyen işletmeler için ideal bir seçenektir.

The HBRD-2307 Metal Pallet Model is a robust storage solution designed specifically for tire transportation needs. Its sturdy metal construction provides a spacious and secure storage area. The adjustable design accommodates various tire sizes. The HBRD-2307 is an ideal choice for businesses looking to organize tire storage and transportation processes.

Özenle seçilen amacına uygun profiller.
Specifically chosen profiles.

Paslanmayı önleyen elektrostatik toz boya
Anti-rust electrostatic powder paint.



Teknik Detay / Technical Specs.

Model No / Model Number	HBRD-2307
Tip / Type	Big - Bags
Genişlik / Width	239,5 cm
Derinlik / Depth	125cm
Yükseklik / Height	220 cm
Kapasite / Capacity	1000 kg
Metaryal / Material	Metal / Steel
Çalışma / Work	Forklift
Renk / Color	İsteğe göre / As appointed
Kullanım / Usage	Lastik istif / Tire stacking
Ağırlık / Weight	-----
Boya / Paint	Elektrostatik / Electrostatic

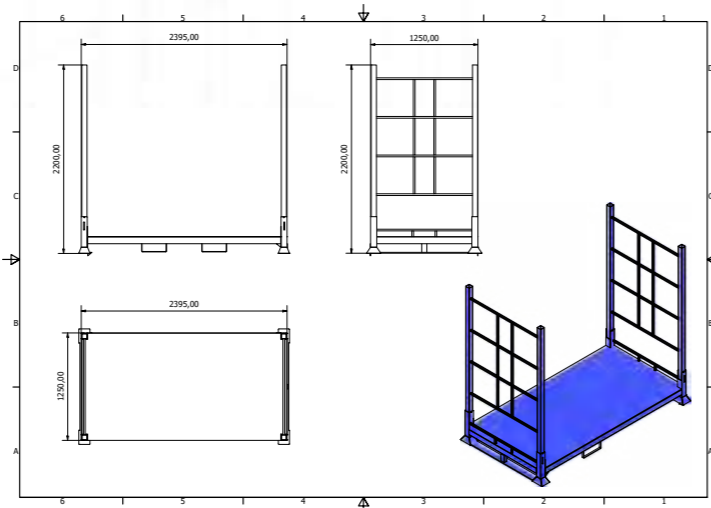

HBRD-2308 Bobin Taşıma Metal Palet Modeli, tekstil ve endüstriyel sektörlerde kullanılan büyük bobinlerin güvenli depolanması ve taşınması için özel olarak tasarlanmış bir depolama çözümüdür. Sağlam metal konstrüksiyonu, yüksek taşıma kapasitesi ve dayanıklılığı ile öne çıkar. Ayarlanabilir bobin konumlandırma özellikleri sayesinde, çeşitli bobin boyutlarına uyum sağlar. Bu model, depo verimliliğini artırmak ve bobin taşıma işlemlerini kolaylaştırmak isteyen endüstriyel işletmeler için ideal bir çözümdür.

The HBRD-2308 Coil Transport Metal Pallet Model is a specialized storage solution designed for the safe storage and transportation of large coils used in the textile and industrial sectors. It stands out with its robust metal construction, high load capacity, and durability. With adjustable coil positioning features, it accommodates various coil sizes. This model is an ideal solution for industrial businesses looking to increase warehouse efficiency and facilitate coil transportation processes.



Teknik Detay / Technical Specs.

Model No / Model Number	HBRD-2308
Tip / Type	Big - Bags
Genişlik / Width	355 cm
Derinlik / Depth	110 cm
Yükseklik / Height	129 cm
Kapasite / Capacity	2500 kg
Metaryal / Material	Metal / Steel
Çalışma / Work	Forklift
Renk / Color	İsteğe göre / As appointed
Kullanım / Usage	Bobin / Coil
Ağırlık / Weight	-----
Boya / Paint	Elektrostatik / Electrostatic

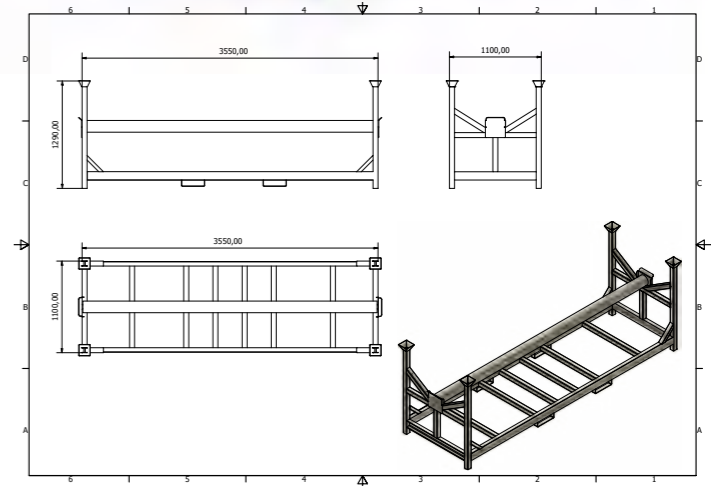

HBRD 2309, güçlü ve zarif tasarımını bir araya getirerek, tekstil endüstrisindeki taşıma ihtiyaçlarınıza yanıt veriyor. Her detay özenle düşünülmüş, estetik ve dayanıklılık arasındaki denge mükemmel bir şekilde sağlanmıştır.

HBRD 2309 combines powerful and elegant design to meet your transportation needs in the textile industry. Every detail has been carefully considered, and the balance between aesthetics and durability has been perfectly achieved.

Metalin sağlamlığı ile tasarlanan HBRD 2309, tekstil ürünlerinizi güvenle taşımaya yanı sıra depolama süreçlerinizi de kolaylaştırır. Her palet, optimum dayanıklılık ve hafiflik arasındaki dengeyi koruyarak, iş süreçlerinizi daha verimli hale getirir.

Designed with the strength of metal, HBRD 2309 not only safely transports your textile products but also facilitates your storage processes. Each pallet maintains the balance between optimal durability and lightness, making your business processes more efficient.

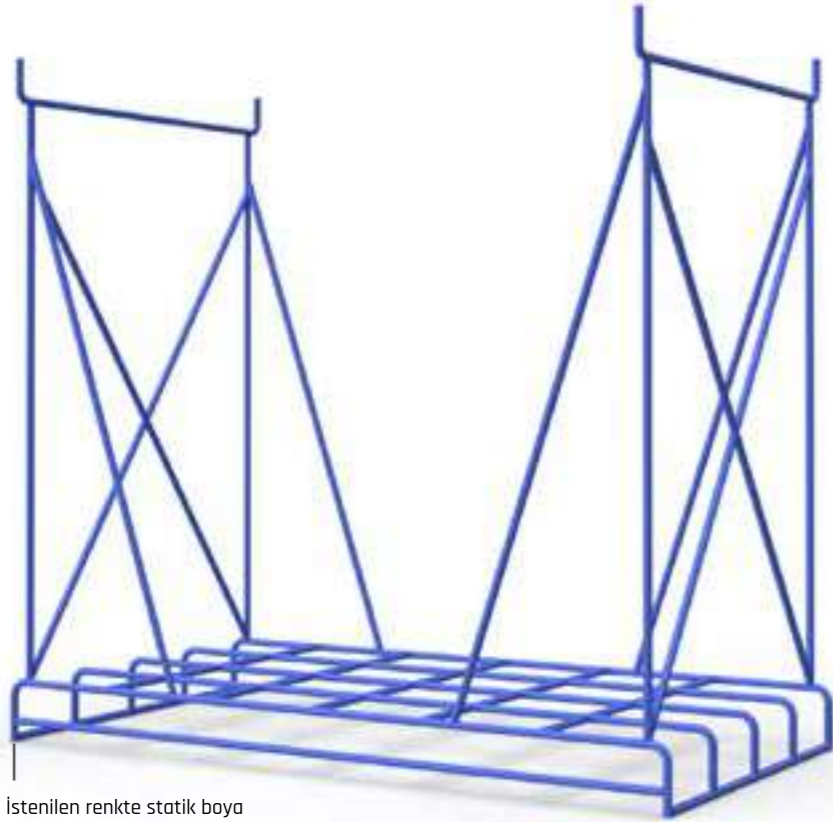

İstenilen renkte statik boya
All colors available.

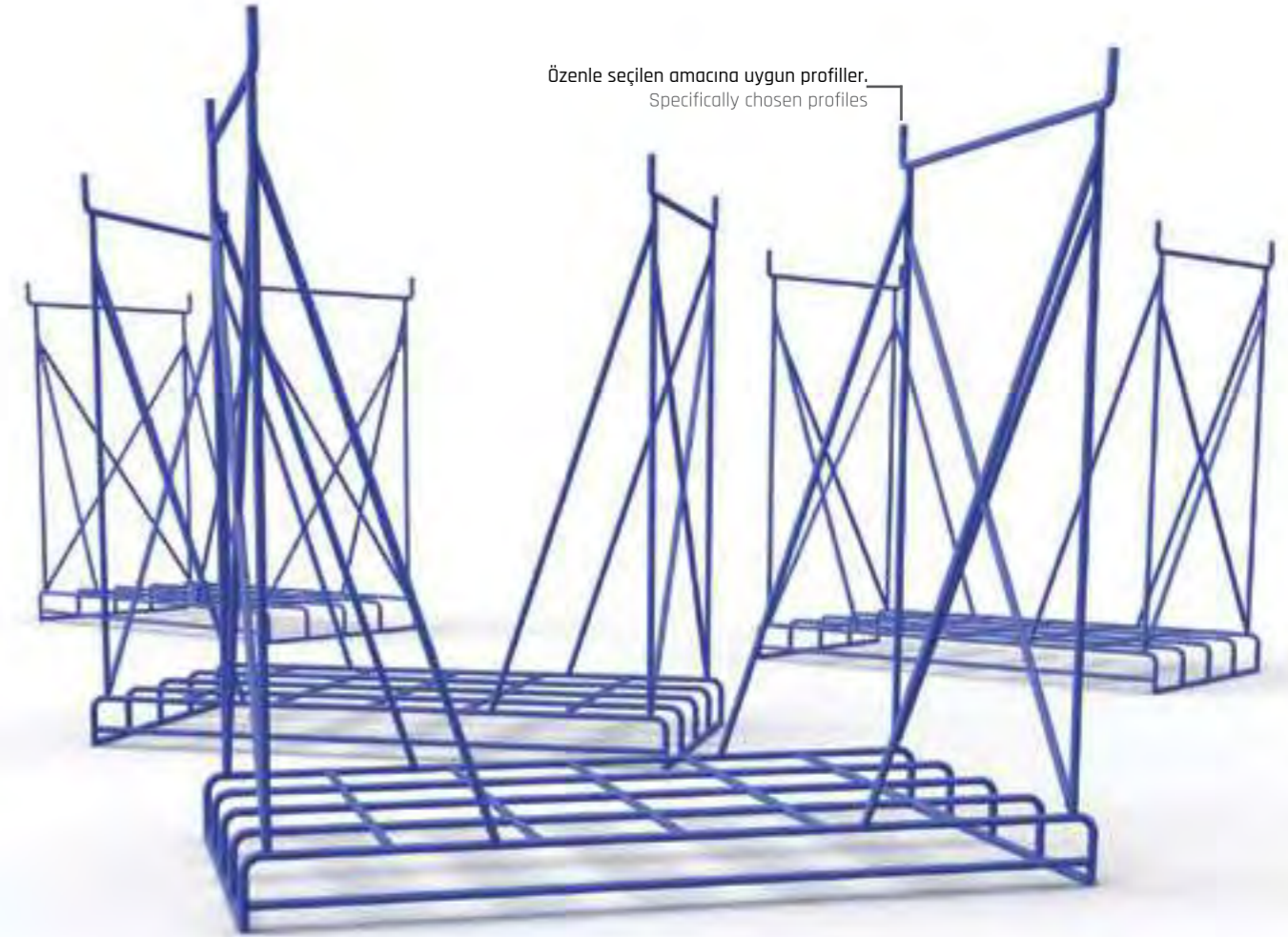

Teknik Detay / Technical Specs.

Model No / Model Number	HBRD-2309
Tip / Type	Big - Bags
Genişlik / Width	244 cm
Derinlik / Depth	126 cm
Yükseklik / Height	192 cm
Kapasite / Capacity	800 kg
Materyal / Material	Metal / Steel
Çalışma / Work	Forklift
Renk / Color	İsteğe göre / As appointed
Kullanım / Usage	----
Ağırlık / Weight	----
Boya / Paint	Elektrostatik / Electrostatic

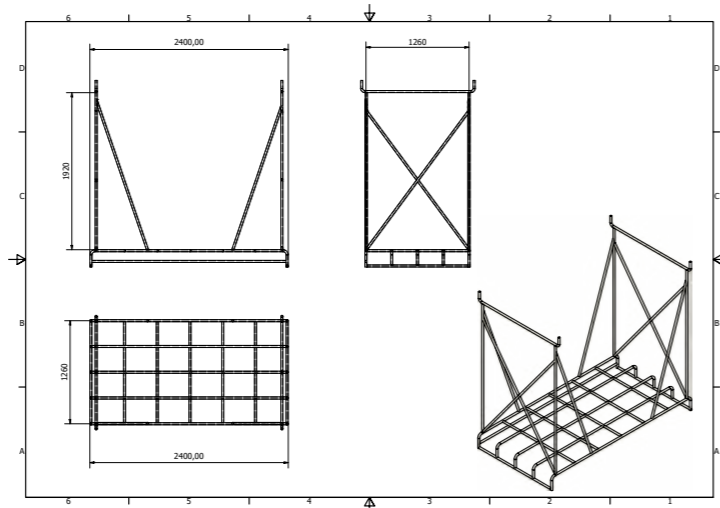

Metal Paletin Özellikleri & Avantajları

- Metal palet birçok sektörde yaygın olarak kullanılmaktadır.
- Ağaç palete göre dayanımı yaklaşık 25 kat fazladır.
- Alev alma riski yoktur.
- Kırılma riski olmadığından raf güvenliğini maksimuma çıkarır
- Kimyasallar ile tepkimeye girmez
- Üst üste dizilimi güvenli ve kolaydır.
- Geri dönüştürülebilir. Ürünlerinize ve depolama ortamınıza uygun olarak özelleştirilir.
- Taşıma kapasitesi ağaç palete göre 8 kat fazladır.
- % 100 çevre koruma, geri dönüştürülebilir ve yeniden kullanılabilir ve kaynaklar boşa harcanmaz.
- Metal paletler genellikle raf sistemi ile kullanılır.
- Üst üste istiflenerek kullanıldığında raf görünümü elde edilir.
- Taşıma operatörünün daha güvenli çalışmasını sağlar.
- Yüzeylerde galvaniz, sıcak daldırma galvanizli veya toz boya işlemleri yapılmaktadır.
- Plastik paletlere göre mukavemet, aşınma direnci, sıcaklık dayanımı ve fiyat avantajlarına sahiptir.
- Su geçirmez, neme ve paslanmaya karşı dayanıklıdır. Ahşap paletlerle karşılaştırıldığında çevre koruma avantajlarına sahiptir. Ağaç palet kırıldığında sıfır değer olurken, metal paletin hurda değeri dahi alış fiyatının %35'ine tekabül eder.



Features & Advantages of Steel Pallet

- Metal pallet is widely used in many industries.
- It's strength is 25 times higher than the Wood Pallet.
- It is un-flammable.
- It is unbreakable, so it maximizes shelf safety
- Does not react with chemicals
- Stacking is safe and easy.
- It is recyclable. Metal pallet production can be customized according to your products and warehouse.
- Metal Pallet's carrying capacity is 8 times more than wooden pallet carrying capacity.
- It is 100% environment friendly and recyclable.
- Metal Pallets usually used with the shelves and racking systems.
- When use the metal pallets in a row, it may look like as shelf.
- It allows carrying operator to work in a safer area.
- On the surface there are different process like galvanized, hot-dip galvanized and powder coating process
- Compared with plastic pallet, there are advantages of metal pallet like cost saving, strength, waterproof.
- Waterproof, moisture, and rust resistant; Compared with wooden pallets, it has environmental protection advantages. When the wooden pallet is broken, it becomes zero value, while the scrap value of the metal pallet corresponds to 35% of the purchase price.





PROJE

En iyi depolama çözümleri için müşteri talepleri öncelilenir ve bu talepler, istekler doğrultusunda çözümler üretilir.

PROJECT

Customer demands are prioritized for the best storage solutions, and these demands lead to the creation of solutions in line with the requests.

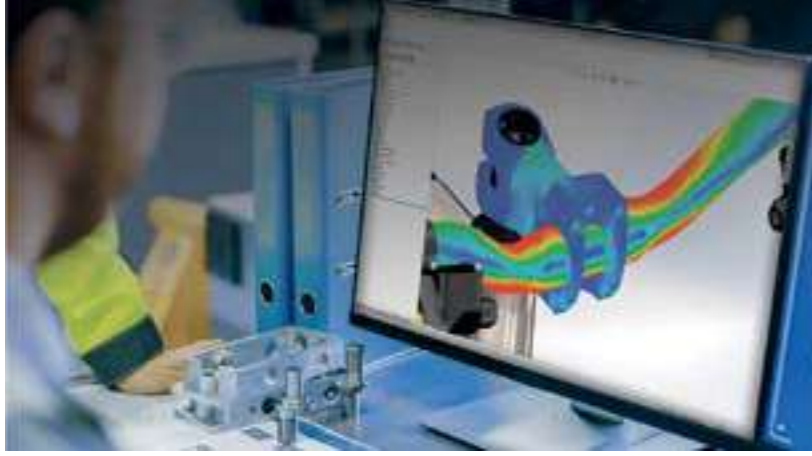

KALİTE İÇİN SİMÜLASYON

Üretim öncesinde bilgisayar ortamında dayanıklılık başta olmak üzere bir seri simülasyon testlerine tabi tutulan ürünlerin kontrolleri tamamlandıktan sonra üretilimi yapılır.

SIMULATION FOR QUALITY

Before production, products that undergo a series of simulation tests, primarily focused on durability, in a computer environment are manufactured after the completion of quality checks.

Usta...
ellerde üretim...
Production in the hands of masters.



Hizmet verdiğimiz bazı firmalar

Some of our references.



Metal palet üretimi için hiçbir ağaç kesilmez ; hiç bir canlı yuvasız kalmaz.

No trees are cut for the production of metal pallets; animals are not left without homes.



HEBER
MÜHENDİSLİK RAF SİSTEMLERİ SAN. VE TİC. A.Ş.

Adres : Atatürk O.S.B. 10002 Sok. No: 35, 35620 Çiğli-Izmir/TURKEY
Telefon : 0850 480 1 723 (RAF)
Telefon : +90 232 364 20 19
Web : www.hebermuhendislik.com
E-mail : info@hebermuhendislik.com

